



 agm

GOCCLIA
GEBRUIKERSHANDLEIDING

Lees de gebruikershandleiding zorgvuldig voordat u gaat rijden. Deze handleiding moet ook bij het voertuig worden toegevoegd als het voertuig wordt doorverkocht.

Instructies voor het gebruik van de AGM Goccia GEV1000.

Versie 2020v1

Kijk voor de laatste informatie op onze website: www.agm-goccia.nl

Inhoudsopgave

1.	Veiligheidswaarschuwing	5
2.	Naam van de belangrijkste onderdelen van het voertuig	6
3.	Functiebeschrijving	8
4.	Gebruik en opladen van de batterij	11
5.	Afstandsbediening	14
6.	Controleer voordat u gaat rijden	14
7.	Regelmatige inspectie, onderhoud en reparatie	16
8.	Garantie	17
9.	Voertuigspecificaties	19
10.	Problemen en oplossingen	20
11.	Registratie van onderhoud	21

1. Veiligheidswaarschuwing

Voordat u met het voertuig gaat rijden moeten de volgende punten bekend zijn:

- U moet de bedieningsmethode van het voertuig volledig begrijpen.
 - Zorg dat u de waarschuwingen, voorzorgsmaatregelen en voorschriften in de handleiding begrijpt.
 - Bromfietsen dienen personen of goederen te vervoeren in overeenstemming met wet- en regelgeving.
 - Bij het rijden op regen- of sneeuwdagen zal de remweg langer zijn. Wees voorzichtig met sturen bij slecht weer, zoals regen.
- Gebruik geen accessoires van derden en vermijd het zonder toestemming demonteren of wijzigen van het voertuig. De schade die hierdoor ontstaat, komt voor uw rekening en u verliest onze garantie.

2. Naam van de belangrijkste onderdelen van het voertuig

Linker zijaanzicht

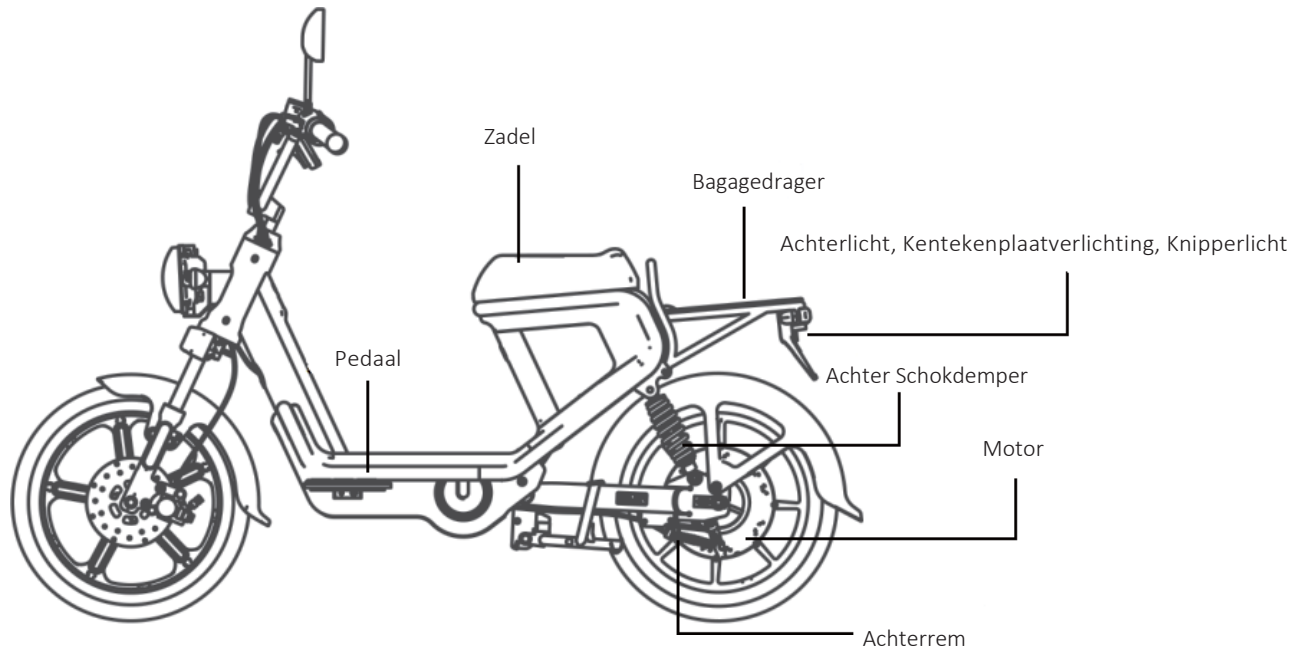

Rechter zijaanzicht

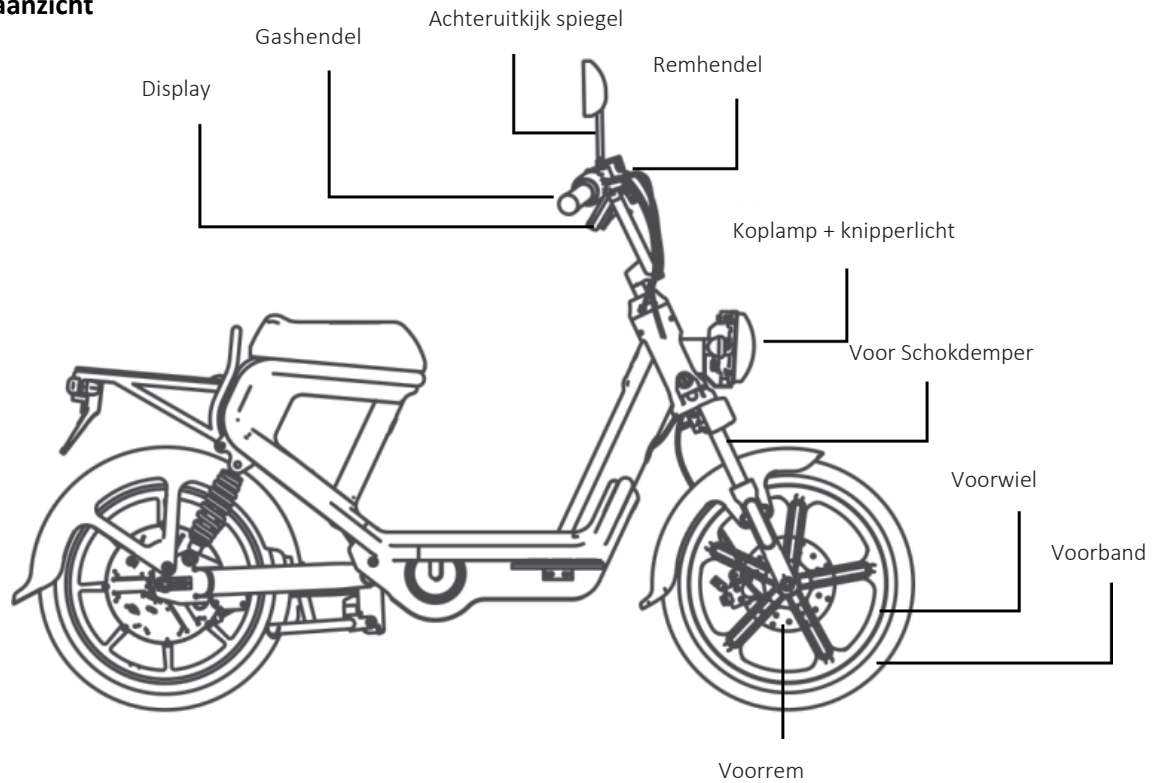

3. Functiebeschrijving

Stuurslot

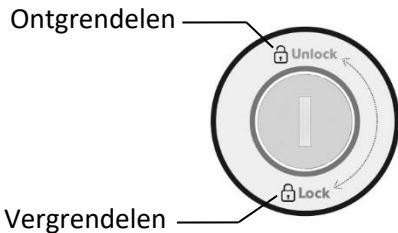

Vergrendelen

In deze positie kan het stuur worden vergrendeld en daarna kan het voertuig niet normaal rijden. De sleutel kan worden verwijderd.

Om het stuur te vergrendelen

1. Draai het stuur naar links.
2. De sleutel kan in het stuurslot worden geplaatst.
3. Draai de sleutel naar de [Lock] positie in de positie van [Unlock].
4. Verwijder de sleutel.

Om het stuur te ontgrendelen

1. Steek de sleutel in het stuurslot.
2. Draai de sleutel naar de positie van [Unlock].
3. Verwijder de sleutel.

Waarschuwing Draai de sleutel niet naar de [Lock] – stand terwijl het voertuig rijdt, anders verliest het voertuig controle en kunnen er ongelukken gebeuren. Of het stuur nu vergrendeld is of niet, de sleutel moet tijdens gebruik altijd worden verwijderd.

Indicator- en waarschuwingslamp



Deze indicator begint te knipperen

1. Richtingaanwijzer
2. Grootlicht indicator
3. Dimlicht indicator
4. Status
5. Foutlampje voertuig
6. Waarschuwingslampje batterij

Richtingaanwijzer



Bij het naar links of rechts duwen van de richtingaanwijzers schakelaar.

Grootlicht indicator

Wanneer de koplamp grootlicht gebruikt, gaat deze indicator branden.

Dimlicht indicator

Wanneer de koplamp dimlicht gebruikt, gaat deze indicator branden.

Status **READY**

Deze brandt bij het starten, wat aangeeft dat het voertuig naar behoren werkt en rijklaar kan zijn.

Foutlampje voertuig

Het elektronische circuit detecteert dat het voertuig niet goed werkt en dit waarschuwingslampje blijft branden. Als dit zich voordoet, neem dan contact op met uw AGM Goccia dealer voor systeemdiagnose.

Waarschuingslampje batterij

Dit indicatielampje geeft aan dat de batterij bijna leeg is, u moet de oplader gebruiken om de batterij op te laden.

Multifunctioneel LCD instrument

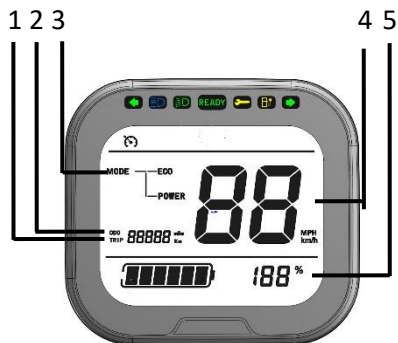

1. Interval meter (TRIP)
 2. Kilometerteller (ODO)
 3. Modus
 4. Snelheidsmeter (foutcode)
 5. Resterende batterij
- Dit multifunctionele LCD instrument heeft de volgende functies:

▪ Interval meter (TRIP)

Geeft de afgelegde afstand tijdens uw huidige reis.

▪ Kilometerteller (ODO)

Geeft de totale afstand die het voertuig heeft afgelegd.

Tip: Wanneer het voertuig stilstaat, knijpt u in de achterremgreep en draait u snel tweemaal aan de gashendel om van TRIP naar ODO op het display te schakelen.

▪ Modus

Geeft de rijmodus van het voertuig, de 2 opties zijn ECO- en Power-modus.

▪ Snelheidsmeter (foutcode)

De real-time snelheid van het voertuig wordt tijdens het rijden weergegeven. Als het voertuig uitvalt knippert de voertuigfoutcode.

▪ Resterende batterij

Geeft het percentage van het resterende vermogen van de batterij.

Linkerhandgreep schakelaar

Linkerhandgreep

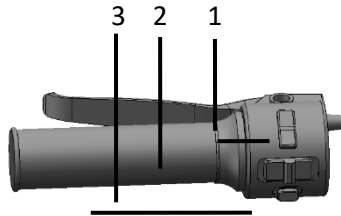









1. Klein/groot lichtschakelaar
2. Richtingaanwijzer schakelaar
3. Claxon

Rechterhandgreep schakelaar



1. Verlichting schakelaar
2. Mode schakelaar

Klein/groot lichtschakelaar  / 
druk de schakelaar op  of grootlicht  druk op dimlicht

Richtingaanwijzer schakelaar  
Zet de schakelaar op , laat het rechter richtingslicht knipperen; Druk op de  schakelaar om het linker richtingslicht te laten knipperen. Als u het knipperen van het richtingslicht wilt stoppen, kunt u de schakelaar terug naar de middelste stand verplaatsen.

Claxon

Druk op deze knop om te claxonneren.

Mode schakelaar

Druk op deze knop om de rijmodus van het voertuig te wisselen tussen ECO en Power .

Achterremgreep



De achterremgreep bevindt zich op de linkerhandgreep, pak de handgreep vast in de richting van de hendel om het achterwiel te laten remmen.

Voorremgreep



De voorremgreep bevindt zich op de rechterhandgreep, pak de handgreep vast in de richting van de hendel om het voorwiel te laten remmen.

4. Gebruik en opladen van de batterij

Batterij installatie en gebruik



Gebruik de sleutel om het zadel te openen en zorg ervoor dat de hoofdschakelaar op AAN staat.

Tip: Als u het voertuig lange tijd niet gebruikt moet u de aan/uitschakelaar op OFF zetten.

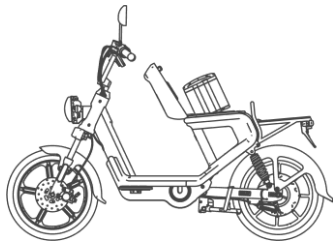

Plaats vervolgens de batterij in de accubak onder het zadel en sluit de stekker aan. Plaats de stekker in de laadpoort op de accu, plaats het zadel terug en controleer of het zadel is vergrendeld.

Waarschuwing het is ten strengste verboden om de zekering kort te sluiten. Het is ten strengste verboden om aanpassingen aan het elektrisch circuit door te voeren;

Beschrijving van batterij indicator:

1. In de oplaadstatus geeft de indicator het huidige vermogen.

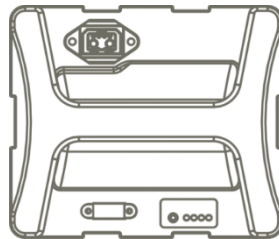

2. Indien u op de batterij-indicator drukt terwijl deze niet is aangesloten wordt het laadniveau weergegeven. Als de indicator rood is en knippert, geeft dit aan dat de batterij bijna leeg is. De batterij moet op dit moment worden opgeladen.

Gebruiksomgeving van de batterij

- De omgevingstemperatuur van de batterij is $-20 \sim 60$ °C. Probeer te voorkomen dat er water, drank of bijtende vloeistoffen in de accu terechtkomen.
- Plaats de batterij niet in de buurt van vuurbronnen en brandbare explosieve gasvloerstoffen, dit kan leiden tot ontploffing of explosie.
- Als de batterij een vreemde geur, hitte of vervorming heeft tijdens gebruik, stop onmiddellijk met het gebruik en neem contact op met uw

AGM Goccia dealer voor inspectie en/of reparatie.

Onderhoud van de batterij

- Als u uw batterij lange tijd niet gebruikt, dient u uw batterij regelmatig op te laden om het vermogen boven de 50% te houden. Wanneer het batterijvermogen gedurende lange tijd lager is dan 20%, kan dit ertoe leiden dat de batterij stroom verliest en de batterijcapaciteit onherstelbaar wordt verminderd.
- De batterij is een verbruiksartikel en de capaciteit zal tijdens gebruik afnemen. Als de actieradius niet aan de vraag voldoet, moet u deze vervangen.
- Als u een batterijstoring tegenkomt, neem dan contact op met uw AGM Goccia dealer voor reparatie en vervanging. Demonteer de batterij niet

zonder toestemming, anders kan de batterij hitte en rook genereren, wat ernstige brand of explosies kan veroorzaken.

Notitie Demonteer de gebruikte accu na het vervangen niet zonder toestemming, deze moet gerecycled worden door een professioneel bedrijf.

Selectie van oplaadmodus

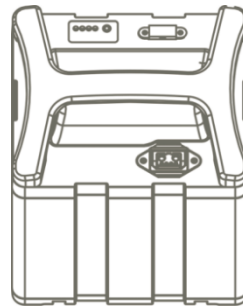

Externe oplaadmodus

Nadat u de accu uit de accubak heeft gehaald, kunt u de acculader in de batterij steken om extern op te laden. Op dat moment gaat de

batterij indicator branden en wordt het batterijvermogen weergegeven.

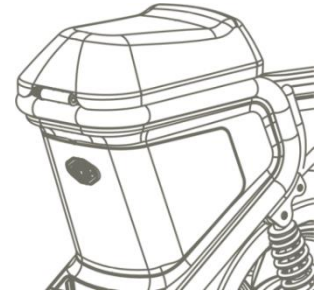

Voertuig oplaadmodus

U kunt de acculader ook rechtstreeks in de laadpoort van het voertuig steken om het voertuig op te laden. Het instrumentenpaneel licht op en geeft het batterij vermogen.

Oplaadmethode en omgeving van de batterij

Controleer altijd voordat u de acculader gebruikt of de nominale ingang spanning (AC100-240 V) van de acculader altijd gelijk is aan

de netspanning. Sluit de acculader aan op de accu voordat u de acculader netspanning aansluit. De stekker is aangesloten op wisselstroom en de stroomindicator is rood, deze procedure kan niet worden teruggedraaid.

Als de oplaadindicator rood is, wordt de batterij opgeladen, als het groene lampje brandt, is de batterij volledig opgeladen.

De lithiumbatterij die wordt gebruikt door AGM Goccia is onderhoudsvrij.

De omgevingstemperatuur tijdens het opladen moet tussen 0°C ~ 35 °C zijn en de luchtvochtigheid moet lager zijn dan 90%. Het overschrijden hiervan, kan de oplaadtijd, capaciteit en levensduur van de batterij beïnvloeden.

Waarschuwing Als u de acculader gebruikt, bewaar deze dan op een veilige plaats waar kinderen hem niet kunnen aanraken en bedek het niet. Zorg ervoor dat u de originele acculader gebruikt. Anders kan er kortsluiting in de batterij optreden, waardoor de batterij ernstig beschadigd kan worden.

De acculader bevat een hoogspanningscircuit. Demonteer het niet zelf.

Bij het vervangen van de acculader moet deze overeenkomen met het model van de batterij.

5. Afstandsbediening

De AGM Goccia heeft een startfunctie met een toets, u hoeft alleen de afstandsbediening te gebruiken om het voertuig te starten.

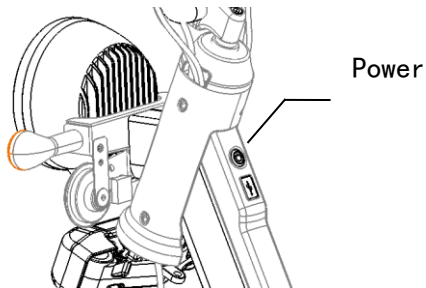
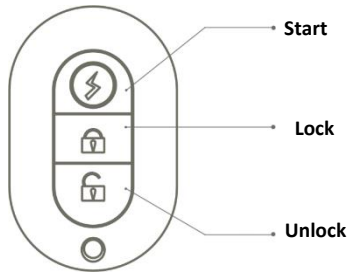

Ontgrendel het voertuig

Wanneer u op de knop Unlock op uw afstandsbediening drukt, licht de aan/uit knop op het voertuig blauw, dan is de voertuig succesvol ontgrendeld.

Start het voertuig (zonder sleutel)

Druk tweemaal op de startknop op uw afstandsbediening wanneer het voertuig is ontgrendeld. Het voertuig is nu voorzien van stroom, druk dan vervolgens op de modusknop op uw stuur, u kunt nu rijden door aan de gashendel te draaien.

Start het voertuig

Druk op de aan/uit-knop op het voertuig, deze zal knipperen. Het voertuig is nu voorzien van stroom, druk vervolgens op de modusknop op uw stuur, u kunt rijden door aan de gashendel te draaien.

Vergrendel het voertuig

Als u klaar bent met rijden, drukt u op de aan/uit-knop op het voertuig, vervolgens drukt u op de vergrendelknop op de afstandsbediening, het voertuig wordt vergrendeld.

6. Controleer voordat u gaat rijden

Voor elke rit moet het voertuig worden gecontroleerd om er zeker van te zijn dat het voertuig in een veilige staat kan worden gebruikt. Zorg ervoor dat u de inspectie- en onderhoudsspecificaties volgt die zijn beschreven in deze gebruikershandleiding. Controleer het volgende voordat u met het voertuig gaat rijden :

Waarschuwing Als het voertuig niet goed wordt geïnspecteerd en onderhouden, vergroot dit de kans op ongevallen of schade aan onderdelen. Als er eenmaal een

probleem is gevonden, mag u niet meer verder rijden met het voertuig. Als het probleem niet met deze handleiding kan worden opgelost, zoek dan de dichtstbijzijnde AGM Goccia dealer voor reparatie en inspectie.

Inspectie van stroomcircuit en verlichting

1. Schakel de stroom in, bedien de verlichtingsschakelaar, controleer of de voor- en achterlichten branden en/of de lichtintensiteit van de voorlichten normaal is.
2. Controleer de voor- en achterremhendels afzonderlijk om te zien of de rem functie normaal is.
3. Controleer de verlichting op beschadigingen. Om het veilig rijden niet te beïnvloeden, moet u dit zorgvuldig controleren.

Inspectie van voor- en achterremmen

Gebruik de voor- en achterremhendels om te remmen en controleer of het remeffect normaal is.

Inspectie van stuur en voor- en achterwielen

1. Draai het stuur omhoog, omlaag, naar links en naar rechts. Controleer of het los zit en het stuurslot is ontgrendeld.
2. Draai het stuur en controleer of het strak is aangedraaid.
3. Controleer het voor- en achterwiel.

Inspectie van banden

1. Bepaal of de luchtdruk van de band geschikt is. Wanneer een abnormale luchtdruk wordt gedetecteerd, gebruikt u een barometer om te meten en deze weer normaal te maken.

2. Controleer de band op scheuren en overmatige slijtage (als het profiel van de band minder is dan 2mm). Ga dan naar uw AGM Goccia dealer om uw banden op tijd te vervangen.

Inspectie van reflectoren en kentekenplaten

1. Controleer de zij- en achter reflector op vuil en beschadigingen. Als dit het geval is, moet het op tijd worden schoongemaakt of vervangen.
2. Controleer of de kentekenplaat stevig is gemonteerd, het nummer duidelijk is en er geen vuil en beschadigingen zijn.

Schoonmaak aandachtspunten

- Giet bij het schoonmaken van het voertuig geen water rechtstreeks op de

remtrommel, motor en voor- en achterassen, dit voorkomt dat de levensduur beïnvloedt wordt.

- Gebruik bij het schoonmaken geen stoom of hoge druk water.

7. Regelmatige inspectie, onderhoud en reparatie

Regelmatig onderhoud kan uw voertuig in een veilige en efficiënte staat houden. Het handhaven van de veiligheid is de verantwoordelijkheid van de eigenaar. Hieronder lichten we de keuring en afstelpunten van het voertuig toe, de belangrijkste periodieke onderhoudsinspectie punten zijn:

Rem

Als u op droge en vlakke wegen rijdt, moet u de voor- en

achterrem afzonderlijk gebruiken om het remeffect te testen.

Afstelling van de voorrem

Als u vindt dat de voorrem niet werkt of als er een probleem is, neem contact op met uw AGM Goccia dealer. Doordat de voorrem een hydraulisch remsysteem is, wordt persoonlijke reparatie niet aanbevolen

Afstelling van de achterrem

Als u merkt dat de achterrem te los is, kun je trommelremmoer aan de linkerkant van het achterwiel in de richting van het voertuig draaien (met de klok mee). Houd tegelijkertijd de linker remhendel met de linkerhand vast om de remdruk te controleren. Wij waarschuwen u dat als u de rem te strak aandraait, dit schade kan toebrengen aan de rem en de motor. Ga naar uw AGM Goccia

dealer voor eventuele ondersteuning.

Notitie Controleer regelmatig de mate van slijtage van de remblokken van de voor- en achterremmen. Ga naar het servicepunt om de remblokken op tijd de vervangen.

Banden

Banden verbinden uw voertuig met de weg. Ze zijn een belangrijk onderdeel van veiligheid, duurzaamheid en rijkwaliteit. Zorg ervoor dat uw bandenspanning correct is. De aanbevolen bandenspanning is 2,2 bar.

Schokbreker

Controleer regelmatig of de schokdemper normaal kan samendrukken en terugveren en of de schokdempercilinder olie lekkage en scheuren heeft. Als de bovenstaande situatie zich

voordoet, ga dan naar uw AGM Goccia dealer om de schokdemper te vervangen.

Onderhoudsschema

De AGM Goccia moet worden onderworpen aan de eerste inspectie en onderhoud bij uw AGM Goccia dealer wanneer hij 1.000km of twee maanden bereikt (wat het eerst voorkomt). Na de eerste beurt is aanbevolen om elke 3.000km of zes maanden (wat het eerst voorkomt) inspectie en onderhoud bij uw AGM Goccia dealer uit te laten voeren.

Opslag van de AGM Goccia

Korte periode

Bewaar het voertuig op een droge en koude plaats en dek het indien nodig af met een stofhoes om stof te blokkeren.

Lange periode

1. Haal de stekker uit de accu en verwijder de batterij.
2. Zet de hoofdschakelaar uit.
3. Smeer alle bedieningskabels ne grepen. Draai het wiel bovendien één keer per maand, doe dit om slijtage van de band te voorkomen doordat deze op een bepaald punt is gefixeerd.
4. Bewaar de accu apart op een droge en koude plaats. Lees de paragraaf over het onderhoud van de accu aandachtig door.

8. Garantie

De garantie van de fabrikant bestaat uit een dekking over de onderdelen en garantie op de accu.

De garantie bestaat uit het vervangen van de kapotte

onderdelen en een motorgarantie op de complete elektromotor.

De fabrieksgarantie dekt geen schade als gevolg van normaal gebruik, oneigenlijk gebruik, aanrijdingen gebrek aan onderhoud, opslag en transport, diefstal en vandalisme, overbelasting en milieu- en natuurrampen.

De fabrikant geeft geen garantie op banden, frictiemateriaal, zekeringen, rubbers, remblokken, kabels, kunststofwerk, chroomdelen, roest en lakbeschadigingen tenzij anders vastgesteld.

Eventueel loon valt niet onder de garantie en wordt dus niet vergoed.

De AGM Goccia moet altijd worden onderhouden bij een geaccrediteerde AGM Goccia

dealer en worden onderworpen aan het onderhoudsschema.

De garantie is geldig voor 24 maanden of 12.000 km, afhankelijk van wat zich het eerst voordoet.

Garantie is alleen van toepassing als aan alle garantievoorwaarden is voldaan, die optreden bij normaal gebruik en als er binnen de garantieperiode een garantieclaim bij de fabrikant is gemeld.

Als aan alle garantievoorwaarden is voldaan, geeft AGM Goccia garantie op het kapotte onderdeel en niet op een compleet voertuig.

Batterij garantie

Voor de lithium-ion batterijen gelden aparte garantievoorwaarden. De batterijgarantie is van toepassing. Deze garantievoorwaarden dekken de

kosten van reparatie of vervanging van de batterij onder de volgende voorwaarden.

Als er garantie is, wordt de batterij gerepareerd of vervangen door een batterij met dezelfde capaciteit als de originele batterij.

De garantie is geldig voor 24 maanden of 12.000 km, afhankelijk van wat zich het eerst voordoet.

Schade als gevolg van onjuist gebruik, botsingen en reparatie van de batterij door niet-AGM-Goccia-technici wordt niet gedekt.

Net als alle andere batterijen verliezen ze na verloop van tijd capaciteitsverlies als gevolg van normaal gebruik. Het verlies van capaciteit door normaal gebruik valt niet onder de garantievoorwaarden.

Lees deze gebruikershandleiding goed door voor belangrijke informatie over het verlengen van de levensduur van de batterij.

9. Voertuigspecificaties

Maat: L x B x H	1710mmx690mmx1080mm
Wielbasis	1190mm
Gewicht	54.5Kg
Maximale snelheid	25/45 km/h
Maximale gewicht	150Kg
Batterij type	Lithium-ion
Batterij capaciteit	20Ah
Spanning	48V
Motor model	Motor achternaaf
Nominale vermogen	1000w
Nominale spanning	48V

10. Problemen en oplossingen

Storingen	Oorzaken	Oplossingen
De AGM Goccia heeft geen stroom	Aan/uit schakelaar staat niet in de juiste positie. De batterij is niet correct aangesloten De batterij is bijna leeg	Zet de aan/uit- schakelaar op aan Sluit de batterijstekker weer aan Laad de batterij op
De AGM Goccia versnelt niet	Remhendel is geblokkeerd Gashendel defect	Zet de remhendel op de juiste positie. Vervang het stuur als het beschadigd is
Topsnelheid wordt niet gehaald.	De batterij is niet volledig opgeladen Bandenspanning is te laag Zwaar overbelast Remblokken storing Batterijcapaciteit is onvoldoende	Laad de batterij op Controleer de bandenspanning en pomp de band op. De AGM Goccia niet overbelasten Controleer het remsysteem voordat u gaat rijden Vervang de batterij
De batterij kan niet worden opgeladen	De oplader is niet aangesloten Omgevingstemperatuur te hoog of te laag	Controleer of de plug los zit Laad de batterij op onder normale omstandigheden

Foutcode	Oorzaken	Oplossingen
01	Storing motor hall sensor	Neem contact op met AGM Goccia-dealer
02	Storing stuur voertuig	
03	Controller storing	
04	Defecte rem sensor	
05	Schade motor fase	
06	Onderspanningen beveiliging	
07	Batterij communicatie probleem	
30	Instrument communicatie fout	
CH	Opladen	De batterij wordt opgeladen

11. Registratie van onderhoud

No.	Datum	Kilometerstand	Verrichte werkzaamheden	Dealer stempel
1				
2				
3				
4				

No.	Datum	Kilometerstand	Verrichte werkzaamheden	Dealer stempel
5				
6				
7				
8				

No.	Datum	Kilometerstand	Verrichte werkzaamheden	Dealer stempel
9				
10				
11				
12				

